

INSPIRON™

SETUP -HANDBUCH

DELL™
YOURS IS HERE

INSPIRON™

SETUP -HANDBUCH

Modellnummer: D02U-Reihe

Modelltyp: D02U001 und D02U002

Anmerkungen, Vorsichtshinweise und Warnungen

 **ANMERKUNG:** Eine ANMERKUNG macht auf wichtige Informationen aufmerksam, mit denen Sie den Computer besser einsetzen können.

 **VORSICHTSHINWEIS:** Mit einem VORSICHTSHINWEIS wird auf mögliche Schäden an der Hardware oder auf möglichen Datenverlust hingewiesen und erläutert, wie Sie dieses Problem vermeiden können.

 **WARNUNG:** Durch eine WARNUNG werden Sie auf Gefahrenquellen hingewiesen, die materielle Schäden, Verletzungen oder sogar den Tod von Personen zur Folge haben können.

Irrtümer und technische Änderungen vorbehalten.

© 2009 Dell Inc. Alle Rechte vorbehalten.

Die Vervielfältigung oder Wiedergabe dieser Unterlagen in jeglicher Weise ohne vorherige schriftliche Genehmigung von Dell Inc. ist strengstens untersagt.

In diesem Text verwendete Marken: *Dell*, das *DELL*-Logo, *YOURS IS HERE*, *Inspiron*, *Dell On Call* und *DellConnect* sind Marken von Dell Inc.; *Intel* ist eine eingetragene Marke und *Atom* ist eine Marke von Intel Corporation in den USA und anderen Ländern; *AMD* and *AMD Athlon* sind Marken oder eingetragene Marken von Advanced Micro Devices, Inc.; *Microsoft*, *Windows*, *Windows Vista* und die *Windows Vista*-Startschaltfläche sind entweder Marken oder eingetragene Marken von Microsoft Corporation in den USA und/oder anderen Ländern; *Blu-ray Disc* ist eine Marke von Blu-ray Disc Association; *Bluetooth* ist eine eingetragene Marke von Bluetooth SIG, Inc. und wird von Dell unter Lizenz verwendet.

Alle anderen in dieser Dokumentation genannten Marken und Handelsbezeichnungen sind Eigentum der entsprechenden Hersteller und Firmen. Dell Inc. erhebt keinen Anspruch auf Besitzrechte an Marken und Handelsbezeichnungen mit Ausnahme der eigenen.

August 2009

Teilenr. 7PDKN

Rev. A00

Inhalt

Einrichten des Inspiron-Desktops	5	Beheben von Störungen	33
Vor dem Einrichten des Computers	5	Signaltoncodes	33
Anschließen des Bildschirms	6	Probleme mit dem Netzwerk.	34
Anschließen von Tastatur und Maus.	8	Probleme mit der Stromversorgung.	35
Anschließen des Stromkabels	9	Probleme mit dem Speicher	37
Anschließen des Netzkabels (optional).	10	Probleme mit Absturz und Software	38
Drücken des Betriebsschalters	12	Verwenden von Support-Hilfsmitteln	41
Einrichten des Betriebssystems.	13	Dell Support Center	41
Herstellen einer Verbindung mit dem Internet (optional)	14	Systemmeldungen	42
Arbeiten mit Ihrem Inspiron-Desktop	19	Hardware-Problembehandlung	44
Ausstattungsmerkmale – Vorderseite	19	Dell Diagnostics	45
Ausstattungsmerkmale – Oberseite	21	Wiederherstellen Ihres Betriebssystems.	49
Ausstattungsmerkmale – Rückseite	23	Systemwiederherstellung	50
Softwaremerkmale	26	Dell Factory Image Restore	52
Dell Dock	31	Neuinstallation des Betriebssystems	54

Inhalt

Wie Sie Hilfe bekommen.	57
Technischer Support und Kundendienst . . .	58
DellConnect	58
Online-Dienste	59
Automatisches Auftragsauskunftssystem. . .	60
Produktinformationen	60
Einsenden von Teilen zur Reparatur auf Garantie oder Gutschrift	61
Vor Ihrem Anruf	63
Kontaktaufnahme mit Dell.	65
Weitere Informationen und Ressourcen	66
Grundlegende technische Daten	69
Anhang	78
Index	80

Einrichten des Inspiron-Desktops

Dieser Abschnitt enthält Informationen zum Einrichten von Inspiron™ 300/400.



WARNUNG: Bevor Sie gemäß den in diesem Abschnitt beschriebenen Anleitungen verfahren, lesen Sie zunächst die Sicherheitshinweise in der entsprechenden Dokumentation im Lieferumfang Ihres Computers. Zusätzliche Informationen zur bestmöglichen Einhaltung der Sicherheitsrichtlinien finden Sie auf der Homepage zur Richtlinienkonformität unter www.dell.com/regulatory_compliance.

Vor dem Einrichten des Computers

Stellen Sie beim Aufstellen des Computers sicher, dass die Stromquelle, an die er angeschlossen wird, gut zugänglich ist. Achten Sie auf eine ausreichende Belüftung und stellen Sie den Computer auf eine ebene Oberfläche.

Eine Einschränkung des Luftstroms in der Umgebung des Computers kann zu dessen Überhitzung führen. Stellen Sie sicher, dass Sie auf der Rückseite des Computers einen Abstand von mindestens 10 cm und auf allen anderen Seiten einen Abstand von mindestens 5 cm einhalten, um ein Überhitzen zu vermeiden. Stellen Sie den Computer im eingeschalteten Zustand niemals in einen geschlossenen Raum wie beispielsweise in einen Schrank oder eine Schublade.

Anschließen des Bildschirms









Inspiron 300: Schließen Sie den Bildschirm über den integrierten VGA-Anschluss an.

Inspiron 400: Schließen Sie den Bildschirm über den integrierten VGA-Anschluss oder den HDMI-Anschluss an. Für eine bessere Leistung des Bildschirms wird empfohlen, dass Sie diesen an den HDMI-Anschluss anschließen.

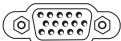
HDMI-DVI-Adapter und zusätzliche HDMI-Kabel können Sie auf der Website von Dell unter **www.dell.com** erwerben.

Wählen Sie das passende Kabel basierend auf den an Ihrem Computer und Bildschirm verfügbaren Anschlüssen. Die folgende Tabelle hilft Ihnen dabei, die Anschlüsse an Ihrem Bildschirm und Computer zu identifizieren.

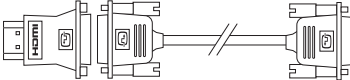
 **ANMERKUNG:** Wenn Sie nur einen einzigen Bildschirm anschließen möchten, schließen Sie den Bildschirm an NUR EINEN der Anschlüsse an Ihrem Computer an.

Anschlussstyp:	Computer	Kabel	Bildschirm
VGA-Anschluss (VGA-Kabel)			
HDMI-Anschluss (HDMI-Kabel)			
HDMI-DVI- Anschluss (HDMI-DVI-Adapter und DVI-Kabel)			

Anschließen von Tastatur und Maus

Schließen Sie die USB-Tastatur und -Maus an den USB-Anschlüssen auf der Rückseite Ihres Computers an.

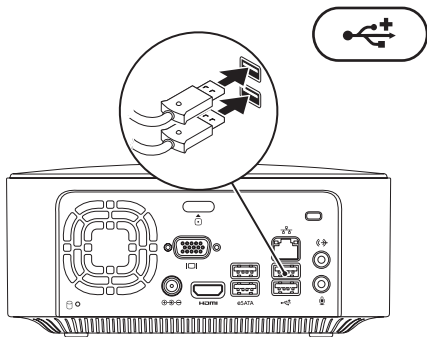

Anschließen des Stromkabels

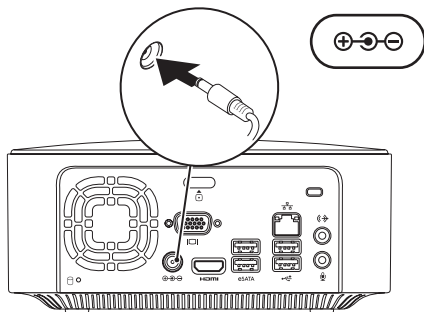

Anschließen des Netzkabels (optional)

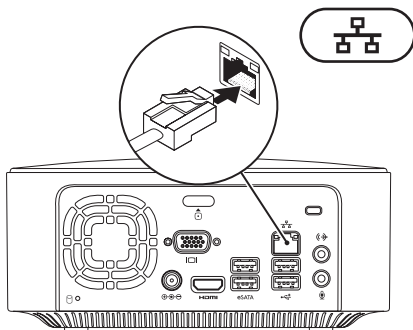

Um die Einrichtung Ihres Computers abschließen zu können, ist keine Netzwerkverbindung erforderlich. Wenn Sie jedoch über eine bestehende Netzwerk- oder Internetverbindung über Kabel verfügen (wie zum Beispiel ein Breitbandgerät oder eine Ethernet-Buchse), können Sie diese jetzt verbinden.

 **ANMERKUNG:** Verwenden Sie für den Netzwerkanschluss ausschließlich ein Ethernet-Kabel (RJ45-Anschluss). Schließen Sie kein Telefonkabel (RJ11-Anschluss) an den Netzwerkanschluss an.

Um den Computer mit einem Netzwerk oder Breitbandgerät zu verbinden, müssen Sie ein Ende des Netzkabels an einen Netzwerkanschluss oder an ein Breitbandgerät anschließen. Schließen Sie das andere Ende des Netzkabels an den Netzwerkanschluss (RJ45-Anschluss) auf der Rückseite des Computers an. Rastet das Netzkabel mit einem Klicken ein, ist es sicher angeschlossen.

Der Netzwerkanschluss verfügt über zwei Anzeigen, die Netzwerkaktivitätsanzeige und die Verbindungsintegritätsanzeige.

Drücken des Betriebsschalters

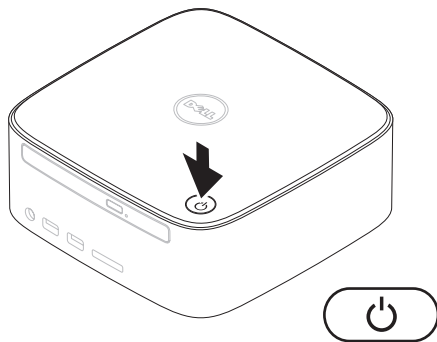



Einrichten des Betriebssystems

Ihr Dell-Computer ist mit dem Betriebssystem vorkonfiguriert, das Sie beim Kauf ausgewählt haben.

Einrichten von Microsoft Windows

Wenn Sie Microsoft® Windows® erstmalig einrichten, folgen Sie den Anweisungen auf dem Bildschirm. Diese Schritte sind obligatorisch und können einige Zeit in Anspruch nehmen. Mithilfe der Windows-Bildschirme werden Sie durch mehrere Verfahren geführt, darunter das Akzeptieren von Lizenzvereinbarungen, das Festlegen von Einstellungen und das Einrichten einer Internetverbindung.

 **VORSICHTSHINWEIS:** Der Setup-Vorgang des Betriebssystems darf nicht unterbrochen werden. Dies könnte dazu führen, dass Ihr Computer betriebsunfähig wird und Sie das Betriebssystem erneut installieren müssen.

 **ANMERKUNG:** Für eine optimale Leistung des Computers wird empfohlen, das aktuelle BIOS und die neuesten Treiber für den Computer herunterzuladen. Diese stehen auf der Dell Support-Website unter support.dell.com zur Verfügung.

Einrichten von Ubuntu

Wenn Sie Ubuntu® erstmalig einrichten, folgen Sie den Anweisungen auf dem Bildschirm. Weitere Informationen zum Betriebssystem finden Sie im *Ubuntu-Schnellstart-Handbuch*, das mit Ihrem Computer ausgeliefert wurde.

Herstellen einer Verbindung mit dem Internet (optional)

Um eine Verbindung mit dem Internet herstellen zu können, benötigen Sie ein externes Modem oder eine Netzwerkverbindung sowie einen Internetdienstanbieter (ISP).

Sollte ein externes USB-Modem oder ein WLAN-Adapter nicht Bestandteil Ihrer ursprünglichen Bestellung gewesen sein, sind diese auf der Website von Dell unter **www.dell.com** erhältlich.

Einrichten einer Kabelverbindung

- Wenn Sie eine DFÜ-Verbindung nutzen, schließen Sie ein Telefonkabel an das externe USB-Modem (optional) und an die Telefonwandbuchse an, bevor Sie die Internetverbindung einrichten.
- Bei Verwendung einer DSL-Verbindung oder einer Kabel-/Satelliten-Modemverbindung fordern Sie bei Ihrem ISP oder Mobiltelefondienst Setup-Anweisungen an.

Um die Einrichtung der kabelgebundenen Internetverbindung abzuschließen, folgen Sie den Anweisungen unter „Einrichten der Internetverbindung“ auf Seite 16.

Einrichten einer Wireless-Verbindung

 **ANMERKUNG:** Konsultieren Sie zum Einrichten Ihres Wireless-Routers die im Lieferumfang des Routers enthaltene Dokumentation.

Bevor Sie die Wireless-Internetverbindung nutzen können, müssen Sie eine Verbindung zu Ihrem Wireless-Router herstellen.

So richten Sie eine Verbindung zu einem Wireless-Router ein:

Windows XP

1. Speichern und schließen Sie alle geöffneten Dateien und beenden Sie alle geöffneten Programme.
2. Klicken Sie auf **Start** → **Systemsteuerung**.
3. Klicken Sie auf **Netzwerkverbindungen**.
4. Klicken Sie unter **Netzwerkverbindungen** auf **Create a New Connection (Neue Verbindung erstellen)**.
5. Folgen Sie den Anweisungen auf dem Bildschirm, um das Setup abzuschließen.

Windows Vista®

1. Speichern und schließen Sie alle geöffneten Dateien und beenden Sie alle geöffneten Programme.
2. Klicken Sie auf **Start**  → **Verbindung herstellen**.
3. Folgen Sie den Anweisungen auf dem Bildschirm, um das Setup abzuschließen.

Windows 7

1. Speichern und schließen Sie alle geöffneten Dateien und beenden Sie alle geöffneten Programme.
2. Klicken Sie auf **Start**  → **Systemsteuerung** → **Netzwerk- und Freigabecenter** → **Verbindung mit einem Netzwerk herstellen**.
3. Folgen Sie den Anweisungen auf dem Bildschirm, um das Setup abzuschließen.

Einrichten der Internetverbindung

Die ISPs und deren Angebote sind länderspezifisch verschieden. Wenden Sie sich an Ihren ISP, um Informationen über in Ihrem Land verfügbare Angebote zu erhalten.

Wenn Sie keine Internetverbindung herstellen können, obwohl dies bereits zu einem anderen Zeitpunkt möglich war, liegt möglicherweise eine Störung auf Seiten des Internetdienstanbieters vor. Wenden Sie sich an den Internetdienstanbieter, um Informationen über den Dienststatus zu erhalten oder versuchen Sie später noch einmal, eine Verbindung herzustellen.

Halten Sie Ihre ISP-Informationen griffbereit. Falls Sie noch keinen ISP haben, können Sie über den Assistenten **Mit dem Internet verbinden** einen Internetdienstanbieter auswählen.

So richten Sie Ihre Internetverbindung ein:

Windows XP

1. Speichern und schließen Sie alle geöffneten Dateien und beenden Sie alle geöffneten Programme.
2. Klicken Sie auf **Start** → **Systemsteuerung**.
3. Wählen Sie unter **Netzwerk- und Internetverbindungen** die Option **Eigene Internetverbindung einrichten bzw. ändern** aus. Das Fenster **Interveteigenschaften** wird angezeigt.
4. Klicken Sie auf **Einrichten**. Der **Assistent für neue Verbindungen** wird angezeigt.
5. Klicken Sie auf **Mit dem Internet verbinden**.
6. Klicken Sie im nächsten Fenster auf die passende Option:
 - Klicken Sie auf **Einen Internetdienstanbieter aus einer Liste auswählen**, wenn Sie keinen Internetdienstanbieter haben und einen auswählen möchten.

- Klicken Sie auf **Meine Verbindung manuell einrichten**, wenn Sie bereits Setup-Informationen von Ihrem Internetdienstanbieter erhalten, aber keine CD für das Setup bekommen haben.
- Klicken Sie auf **CD eines Internetdienstanbieters verwenden**, wenn Sie eine CD haben.

7. Klicken Sie auf **Weiter**.

Wenn Sie Meine Verbindung manuell einrichten ausgewählt haben, fahren Sie mit Schritt 8 fort. Folgen Sie andernfalls den Anweisungen auf dem Bildschirm, um den Einrichtungsvorgang abzuschließen.

 **ANMERKUNG:** Wenn Sie nicht wissen, welchen Verbindungstyp Sie wählen sollen, wenden Sie sich an Ihren Internetdienstanbieter.

8. Wählen Sie unter **Wie soll die Verbindung mit dem Internet hergestellt werden?** die geeignete Option aus und klicken Sie dann auf **Weiter**.

9. Verwenden Sie die Einrichtungsdaten Ihres Internetdienstanbieters, um den Vorgang abzuschließen.

Windows Vista

 **ANMERKUNG:** Die im Folgenden beschriebenen Vorgänge gelten für die Windows-Standardansicht. Wenn Sie auf Ihrem Dell™-Computer die klassische Windows-Ansicht verwenden, treffen die Beschreibungen möglicherweise nicht zu.

1. Speichern und schließen Sie alle geöffneten Dateien und beenden Sie alle geöffneten Programme.
2. Klicken Sie auf **Start**  → **Systemsteuerung**.
3. Klicken Sie auf **Netzwerk und Internet** → **Netzwerk - und Freigabecenter** → **Eine Verbindung oder ein Netzwerk einrichten** → **Mit dem Internet verbinden**.

Das Fenster **Mit dem Internet verbinden** wird angezeigt.

Einrichten des Inspiron-Desktops

 **ANMERKUNG:** Wenn Sie sich unsicher sind, welchen Verbindungstyp Sie wählen sollen, klicken Sie auf **Entscheidungshilfe** oder wenden Sie sich an Ihren ISP.

4. Folgen Sie den Anweisungen auf dem Bildschirm und verwenden Sie die von Ihrem ISP bereitgestellten Informationen für das Einrichten einer Verbindung, um den Setup-Vorgang abzuschließen.

Windows 7

1. Speichern und schließen Sie alle geöffneten Dateien und beenden Sie alle geöffneten Programme.
2. Klicken Sie auf **Start**  → **Systemsteuerung**.
3. Klicken Sie auf **Netzwerk - und Freigabecenter** → **Eine Verbindung oder ein Netzwerk einrichten** → **Mit dem Internet verbinden**.

Das Fenster **Verbindung mit dem Internet herstellen** wird angezeigt.

 **ANMERKUNG:** Wenn Sie sich unsicher sind, welchen Verbindungstyp Sie wählen sollen, klicken Sie auf **Entscheidungshilfe** oder wenden Sie sich an Ihren ISP.

4. Folgen Sie den Anweisungen auf dem Bildschirm und verwenden Sie die von Ihrem ISP bereitgestellten Informationen für das Einrichten einer Verbindung, um den Setup-Vorgang abzuschließen.

Arbeiten mit Ihrem Inspiron-Desktop

Dieser Abschnitt enthält Informationen zu den Funktionen des Inspiron™-Desktops.

Ausstattungsmerkmale – Vorderseite

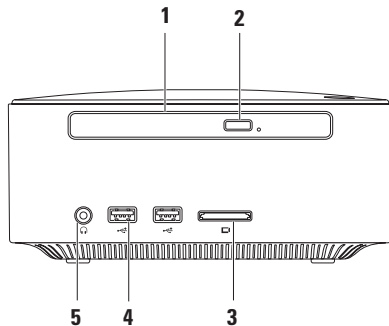

1 Optisches Laufwerk (optional) : Ausschließlich zum Abspielen oder Aufnehmen von CDs, DVDs und Blu-ray Discs mit Standardgröße (12 cm) geeignet.

2 Auswurfaste des optischen Laufwerks: Zum Öffnen des optischen Laufwerks.

3  4-in-1 Speicherkartenleser: Eine schnelle und bequeme Möglichkeit zum Anzeigen und Weitergeben von digitalen Fotos, Audio- und Videodateien sowie Dokumenten, die auf digitalen Speicherkarten folgenden Typs gespeichert sind:

- Secure-Digital-Speicherkarte
 - Mini-Secure-Digital-Speicherkarte
 - Micro-SD/SDHC-Speicherkarte
-

4  USB 2.0-Anschlüsse (2) : Für die Verbindung mit USB-Geräten die gelegentlich an den Computer angeschlossen werden, wie beispielsweise Speicherschlüssel, Digitalkameras und MP3-Player.

5  Kopfhöreranschluss: Zum Anschließen von Kopfhörern.

Ausstattungsmerkmale – Oberseite



1  **Betriebsschalter und Betriebsanzeige:** Durch Drücken dieses Schalters wird der Computer an- oder ausgeschaltet. Die Anzeige in der Mitte dieser Taste zeigt den Stromversorgungszustand an:

- Aus – Der Computer ist ausgeschaltet, im Ruhemodus oder wird nicht mit Strom versorgt.
- Stetig weiß leuchtend – Der Computer ist eingeschaltet.
- Stetig gelb leuchtend – Der Computer befindet sich im Ruhezustand oder es ist ein Problem mit der Systemplatine aufgetreten.
- Gelb blinkend – Zeigt ein Problem mit der Systemplatine oder der Stromversorgung an.

ANMERKUNG: Weitere Informationen zu Problemen mit der Stromversorgung finden Sie im Abschnitt „Probleme mit der Stromversorgung“ auf Seite 35.

Ausstattungsmerkmale – Rückseite

Inspiron 300

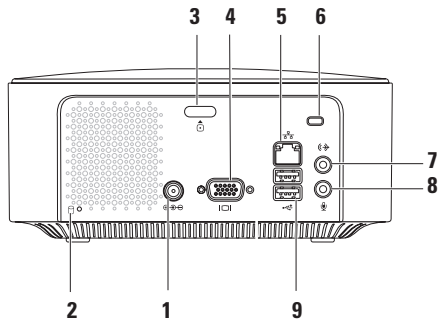

Inspiron 400

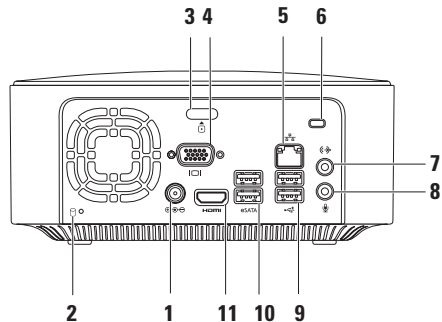

1  **Netzadapteranschluss** – Für den Anschluss des Netzadapters, um den Computer mit Strom zu versorgen.

2  **Festplatten-Aktivitätsanzeige** – Leuchtet auf, wenn der Computer Daten von der Festplatte liest oder darauf schreibt. Eine weiß blinkende Anzeigeleuchte weist auf Festplattenaktivität hin.

 **VORSICHTSHINWEIS: Schalten Sie den Computer niemals aus, wenn die Festplatten-Aktivitätsanzeige blinkt, um Datenverlust zu vermeiden.**





3  **Entriegelungstaste der oberen Abdeckung** – Öffnet die Computerabdeckung.

4  **VGA-Anschluss** – Für den Anschluss eines Videogeräts, wie beispielsweise eines Monitors oder eines Projektors.

5  **Netzwerkanschluss und Netzwerkanzeige** – Verbindet Ihren Computer mit einem Netzwerk- oder Breitbandgerät.

6 **Sicherheitskabeinschub** – Über den Sicherheitskabeinschub kann eine handelsübliche Diebstahlschutzvorrichtung an den Computer angeschlossen werden.

ANMERKUNG: Vor dem Kauf einer Diebstahlschutzvorrichtung sollten Sie prüfen, ob diese in den Sicherheitskabeinschub des Computers passt.

-
- 7  **Leitungsausgangsanschluss** – Zum Anschluss von Kopfhörern und Lautsprechern mit eingebautem Verstärker.
-
- 8  **Mikrofonanschluss** – Zum Anschluss eines Mikrofons für Stimm- oder Audioeingabe in ein Sound- oder Telefonieprogramm.
-
- 9  **USB 2.0-Anschlüsse (2)** – Für die Verbindung mit einem USB-Gerät, beispielsweise einer Maus, einer Tastatur, einem Drucker, einem externen Laufwerk oder einem MP3-Player.
-
- 10  **eSATA-Anschlüsse (2)** – Zum Anschluss von externen SATA- und eSATA-Speichergeräten.
-
- 11  **HDMI-Anschluss** – Für den Anschluss eines Fernsehers mit 2.1-Audio- und Videosignalen.

ANMERKUNG: Wenn der HDMI- und der Ausgangsanschluss verwendet werden, wird das Audiosignal durch die analogen Anschlüsse anstelle des HDMI-Anschlusses geführt.

Softwaremerkmale

 **ANMERKUNG:** Weitere Informationen über die in diesem Abschnitt beschriebenen Funktionen finden Sie im *Dell-Technologiehandbuch* auf Ihrer Festplatte oder auf der Dell Support-Website unter support.dell.com/manuals.

Produktivität und Kommunikation

Sie können Ihren Computer u. a. dazu verwenden, Präsentationen, Broschüren, Glückwunschkarten, Handzettel und Tabellen zu erstellen. Sie können außerdem digitale Fotos und Bilder bearbeiten und anzeigen. Ihrer Bestellung können Sie entnehmen, welche Software bei Auslieferung auf Ihrem Computer installiert ist.

Nachdem Sie eine Verbindung mit dem Internet hergestellt haben, können Sie auf Websites zugreifen, ein E-Mail-Konto einrichten und Dateien hoch- oder herunterladen.

Unterhaltung und Multimedia

Sie können mithilfe Ihres Computers Videos anschauen, Spiele spielen, eigene CDs erstellen sowie Musik und Sendungen von Radiosendern hören. Das optische Laufwerk des Computers unterstützt möglicherweise verschiedene Datenträgerformate einschließlich CDs, DVDs und Blu-ray Discs (falls diese Option beim Kauf ausgewählt wurde).

Sie können Bilder und Videodateien von tragbaren Geräten wie Digitalkameras und Mobiltelefonen herunterladen und kopieren. Optionale Softwareanwendungen ermöglichen Ihnen die Verwaltung und Erstellung von Audio- und Videodateien, die Sie anschließend auf Datenträger aufzeichnen sowie auf tragbaren Geräten wie MP3-Playern und Handheld-Unterhaltungsgeräten speichern können.

Anpassen des Desktops

Sie können Ihren Desktop anpassen, um Darstellung, Auflösung, Hintergrund, Bildschirmschoner oder andere Elemente auf Ihrem Desktop zu ändern.

So passen Sie den Desktop an:

Windows® XP

1. Klicken Sie mit der rechten Maustaste auf einen leeren Bereich des Desktops, um das Fenster für die Eigenschaften der Anzeige anzuzeigen.
2. Klicken Sie auf **Eigenschaften**, um das Fenster **Eigenschaften von Anzeige** zu öffnen und die verfügbaren Anpassungsoptionen kennenzulernen.

Windows Vista®

1. Klicken Sie mit der rechten Maustaste auf einen leeren Bereich des Desktops.
2. Klicken Sie auf **Anpassen**, um das Fenster **Darstellung und Sounds anpassen** zu öffnen und lernen Sie die verfügbaren Anpassungsoptionen kennen.

Windows 7

1. Klicken Sie mit der rechten Maustaste auf einen leeren Bereich des Desktops.
2. Klicken Sie auf **Anpassen**, um das Fenster **Darstellung und Sounds ändern** zu öffnen und die verfügbaren Anpassungsoptionen kennenzulernen.

Anpassen der Energieeinstellungen

Mithilfe der Energieoptionen im Betriebssystem können Sie die Energieeinstellungen auf Ihrem Computer konfigurieren. Das Betriebssystem Microsoft® Windows® ist auf Ihrem Dell-Computer installiert und verfügt über folgende Optionen:

Windows Vista

- **Dell Recommended (Dell-Empfehlung)** – Diese Option bietet vollständige Leistung bei Bedarf und spart Energie bei längerer Inaktivität.
- **Energiesparmodus** – Diese Option spart Strom durch Herabsetzung der Systemleistung zur Maximierung der Lebensdauer des Computers und durch Verringerung des Energieverbrauchs über die gesamte Lebensdauer des Computers hinweg.

- **Höchstleistung** – Diese Option bietet die höchste Systemleistung für Ihren Computer, indem die Prozessortaktrate an Ihre Aktivitäten angepasst und die Systemleistung entsprechend maximiert wird.

Windows 7

- **Energiesparmodus** – Diese Option spart Strom durch Herabsetzung der Systemleistung zur Maximierung der Lebensdauer des Computers und durch Verringerung des Energieverbrauchs über die gesamte Lebensdauer des Computers hinweg.
- **Ausbalanciert (empfohlen)** – Diese Option gleicht die Leistung Ihres Computers automatisch durch die Anpassung des Energieverbrauchs leistungsfähiger Hardware aus.

Übertragen von Informationen auf einen Zielcomputer

Windows XP

 **ANMERKUNG:** Die im Folgenden beschriebenen Schritte gelten für die Windows-Standardansicht. Wenn Sie auf Ihrem Dell™-Computer die klassische Windows-Ansicht verwenden, treffen die Beschreibungen möglicherweise nicht zu.

1. Klicken Sie auf **Start** → **Alle Programme** → **Zubehör** → **Systemprogramme** → **Assistent zum Übertragen von Dateien und Einstellungen**.
2. Befolgen Sie die Anweisungen im **Assistent zum Übertragen von Dateien und Einstellungen**.

Windows Vista

 **ANMERKUNG:** Die im Folgenden beschriebenen Schritte gelten für die Windows-Standardansicht. Wenn Sie

auf Ihrem Dell™-Computer die klassische Windows-Ansicht verwenden, treffen die Beschreibungen möglicherweise nicht zu.

1. Klicken Sie auf **Start**  → **Systemsteuerung** → **System und Wartung** → **Begrüßungscenter** → **Dateien und Einstellungen übertragen**. Klicken Sie auf **Weiter**, sobald das Fenster **Benutzerkontensteuerung** angezeigt wird.
2. Befolgen Sie die Anweisungen im Assistenten für den **Windows-EasyTransfer**.

Windows 7

1. Klicken Sie auf **Start**  → **Systemsteuerung**.
2. Geben Sie **Übertragen** in das Suchfeld ein und klicken Sie anschließend auf **Transfer files from another computer (Daten von einem anderen Computer übertragen)**.
3. Befolgen Sie die Anweisungen im Assistenten für den **Windows-EasyTransfer**.

Sichern der Daten

Es wird empfohlen, dass Sie regelmäßig Sicherungskopien der Dateien und Ordner auf ihrem Computer erstellen.

So sichern Sie Dateien:

Windows XP

1. Klicken Sie auf **Start** → **Alle Programme** → **Zubehör** → **Systemprogramme** → **Sicherung**.
2. Befolgen Sie die Anweisungen des **Sicherungs- oder Wiederherstellungsassistenten**.

Windows Vista

1. Klicken Sie auf **Start**  → **Systemsteuerung** → **System und Wartung** → **Sicherungs- und Wiederherstellungszentrum** → **Daten sichern**.

2. Klicken Sie im Fenster **Benutzerkontensteuerung** auf **Fortsetzen**.

 **ANMERKUNG:** Bestimmte Versionen von Windows Vista verfügen über eine Sicherungsoption für Ihren Computer.

3. Befolgen Sie die Anweisungen des **Sicherungs- oder Wiederherstellungsassistenten**.

Windows 7

1. Klicken Sie auf **Start**  → **Systemsteuerung** → **System und Sicherheit** → **Sicherungs- und Wiederherstellung**.
2. Klicken Sie auf **Sicherung einrichten...**
3. Befolgen Sie die Anweisungen des Assistenten für das Festlegen von **Sicherungseinstellungen**.

Dell Dock

Bei Dell Dock handelt es sich um eine Symbolgruppe, mit der Sie schnellen und einfachen Zugang zu häufig verwendeten Anwendungen, Dateien und Ordnern erhalten. Sie können Dell Dock individuell anpassen:

- Symbole hinzufügen oder entfernen
- Verwandten Symbolen Kategorien zuordnen
- Farbe und Ort von Dell Dock ändern
- Verhalten der Symbole ändern



Kategorien hinzufügen

1. Klicken Sie mit der rechten Maustaste auf das Dock und anschließend auf **Kategorie**→ **hinzufügen**.
Das Fenster **Kategorie hinzufügen/ bearbeiten** wird angezeigt.
2. Geben Sie im Feld **Titel** einen Namen für die Kategorie an.
3. Wählen Sie ein Symbol für die Kategorie aus **Bild auswählen**: Kasten.
4. Klicken Sie auf **Speichern**.

Ein Symbol hinzufügen

Ziehen Sie das gewünschte Symbol per Drag & Drop auf das Dock oder in eine Kategorie.

Eine Kategorie oder ein Symbol entfernen

1. Klicken Sie mit der rechten Maustaste auf die Kategorie oder das Symbol und klicken Sie anschließend auf **Verknüpfung löschen** oder **Kategorie löschen**.
2. Folgen Sie den Anweisungen auf dem Bildschirm.

Individuelle Anpassung des Dell Dock

1. Klicken Sie mit der rechten Maustaste auf das Dock und wählen Sie anschließend **Erweiterte Einstellungen ...**
2. Wählen Sie die gewünschte Option aus.

Beheben von Störungen

In diesem Abschnitt finden Sie Informationen zur Fehlerbehebung für Ihren Computer. Wenn sich das Problem mithilfe der folgenden Richtlinien nicht lösen lässt, finden Sie weitere Informationen unter „Support-Hilfsmittel verwenden“ auf Seite 41 oder „Kontaktaufnahme mit Dell“ auf Seite 65.

Signaltoncodes

Während des Startvorgangs gibt der Computer möglicherweise eine Reihe von Signaltönen aus, wenn Fehlermeldungen oder Probleme auftreten. Anhand dieser Reihe von Signaltönen, die auch als Signaltoncode bezeichnet wird, lässt sich ein Problem identifizieren. Notieren Sie den Signaltoncode und wenden Sie sich an Dell (siehe „Kontaktaufnahme mit Dell“ auf Seite 65).

Signaltoncode	Mögliches Problem
Ein Signalton	Möglicher Fehler der Hauptplatine – BIOS ROM checksum failure (ROM-BIOS-Prüfsummenfehler)
Zwei Signaltöne	Kein RAM erkannt ANMERKUNG: Wenn Sie das Speichermodul installiert oder ausgetauscht haben, versichern Sie sich, dass das Speichermodul korrekt in den Sockel eingesetzt ist.
Drei Signaltöne	Möglicher Fehler der Hauptplatine – Chipsatzfehler
Vier Signaltöne	RAM-Lese-/Schreibfehler
Fünf Signaltöne	Fehler der Echtzeituhr
Sechs Signaltöne	Videokartenfehler
Sieben Signaltöne	Prozessorfehler

Probleme mit dem Netzwerk

Wireless-Verbindungen

Die Netzwerkverbindung wurde unterbrochen –

Der Wireless-Router ist offline oder Wireless wurde auf dem Computer deaktiviert.

- Überprüfen Sie den Wireless-Router, um sicherzustellen, dass er eingeschaltet und mit Ihrer Datenquelle (Kabelmodem oder Netzwerk-Hub) verbunden ist.
- Stellen Sie die Verbindung mit dem Wireless-Router wieder her. Siehe „Einrichten einer Wireless-Internetverbindung“ auf Seite 15.

Kabelverbindungen

Wenn die Netzwerkverbindung unterbrochen wurde –

- Überprüfen Sie das Kabel, um sicherzustellen, dass es angeschlossen und nicht beschädigt ist.
- Überprüfen Sie den Status der Verbindungsintegritäts- und der Netzwerkaktivitäts-anzeige.

Mit den Netzwerkaktivitäts- und Verbindungsintegritätsanzeigen auf dem integrierten Netzwerkanschluss können Sie überprüfen, ob die Verbindung hergestellt ist. Die Anzeigen stellen darüber hinaus Informationen zum Status bereit:

Netzwerkaktivitätsanzeige:

- Aus – Es besteht keine Verbindung zwischen dem Netzwerk und dem Computer.
- Gelb blinkend – Es besteht eine Verbindung zwischen dem Netzwerk und dem Computer.

Verbindungsintegritätsanzeige:

- Aus – Der Computer hat keine physische Verbindung zum Netzwerk gefunden oder es besteht eine funktionierende Verbindung zwischen einem 10-MBit/s-Netzwerk und dem Computer.
- Stetig grün leuchtend – Es besteht eine gute Verbindung zwischen einem 100-Mbit/s-Netzwerk und dem Computer.
- Stetig orange leuchtend – Es besteht eine gute Verbindung zwischen einem 1000-Mbit/s-Netzwerk und dem Computer.

 **ANMERKUNG:** Die Netzwerkaktivitäts- und die Verbindungsintegritätsanzeige auf dem Netzwerkanschluss gelten nur für die kabelgebundene Verbindung. Sie stellen keine Informationen zum Status von Wireless-Verbindungen bereit.

Probleme mit der Stromversorgung

Die Betriebsanzeige ist aus – Der Computer ist ausgeschaltet oder wird nicht mit Strom versorgt.

- Ziehen Sie das Netzteil vom Netzanschluss des Computers und der Steckdose ab und schließen Sie es wieder an.
- Wenn der Computer an einer Steckerleiste angeschlossen ist, vergewissern Sie sich, dass die Steckerleiste an einer Steckdose angeschlossen und eingeschaltet ist. Entfernen Sie Überspannungsschutz-Zwischenstecker, Steckerleisten und Verlängerungskabel, um festzustellen, ob sich der Computer ordnungsgemäß einschalten lässt.
- Stellen Sie sicher, dass die Steckdose Strom liefert, indem Sie probeweise ein anderes Gerät, beispielsweise eine Lampe, anschließen.

Wenn das Problem weiterhin besteht, wenden Sie sich an Dell (siehe „Kontaktaufnahme mit Dell“ auf Seite 65).

Die Betriebsanzeige leuchtet stetig weiß und es wird kein Bildschirm angezeigt –

Der Bildschirm ist möglicherweise nicht angeschlossen oder es wurde nicht das korrekte Eingangssignal ausgewählt.

Stellen Sie sicher, dass der Bildschirm richtig angeschlossen und das korrekte Eingangssignal ausgewählt worden ist. Schalten Sie die Anzeige aus und dann wieder an.

Die Betriebsanzeige leuchtet stetig gelb –

- Der Computer befindet sich im Ruhezustand. Drücken Sie eine Taste auf der Tastatur, bewegen Sie die Maus oder drücken Sie den Netzschalter, um den Normalbetrieb wieder aufzunehmen.
- Es kann sich um ein Problem mit der Systemplatine oder der Stromversorgung handeln. Um weitere Hilfestellungen zu erhalten, wenden Sie sich an Dell (siehe „Kontaktaufnahme mit Dell“ auf Seite 65).

Die Betriebsanzeige blinkt gelb –

Möglicherweise besteht ein Problem mit der Systemplatine. Um weitere Hilfestellungen zu erhalten, wenden Sie sich an Dell (siehe „Kontaktaufnahme mit Dell“ auf Seite 65).

Es treten Störungen auf, die den Empfang Ihres Computers behindern –

Ein unerwünschtes Signal erzeugt Störungen, indem es andere Signale unterbricht oder blockiert. Mögliche Ursachen von Störungen sind:

- Netz-, Tastatur- und Mausverlängerungskabel.
- Zu viele Geräte an einer Steckerleiste.
- Mehrere Steckerleisten sind mit der gleichen Steckdose verbunden.

Probleme mit dem Speicher

Ein Warnhinweis wegen unzureichenden Arbeitsspeichers wird angezeigt –

- Speichern und schließen Sie alle geöffneten Dateien und beenden Sie alle geöffneten Anwendungsprogramme, in denen Sie nicht arbeiten. Prüfen Sie, ob das Problem dadurch gelöst wird.
- Informationen zu den Speicher-Mindestanforderungen finden Sie in der Software-Dokumentation. Installieren Sie ggf. zusätzlichen Speicher (siehe *Service-Handbuch* auf der Dell Support-Website unter support.dell.com/manuals).
- Setzen Sie die Speichermodule zurück (siehe *Service-Handbuch* auf der Dell Support-Website unter support.dell.com/manuals), um sicherzustellen, dass Ihr Rechner erfolgreich mit dem Speicher kommuniziert.

Wenn andere Probleme mit dem Speicher auftreten –

- Stellen Sie sicher, dass Sie die Richtlinien für die Speicherinstallation befolgen (siehe *Service-Handbuch* auf der Dell Support-Website unter support.dell.com/manuals).
- Überprüfen Sie die Kompatibilität Ihres Speichermoduls mit dem Computer. Ihr Computer unterstützt DDR2-Speicher. Weitere Informationen zu den vom Computer unterstützten Speichertypen finden Sie unter „Grundlegende technische Daten“ auf Seite 69.
- Führen Sie Dell Diagnostics aus (siehe „Dell Diagnostics“ auf Seite 45).
- Setzen Sie die Speichermodule zurück (siehe *Service-Handbuch* auf der Dell Support-Website unter support.dell.com/manuals), um sicherzustellen, dass Ihr Rechner erfolgreich mit dem Speicher kommuniziert.

Probleme mit Absturz und Software

Der Computer kann nicht gestartet werden – Stellen Sie sicher, dass das Netzteilkabel ordnungsgemäß an den Computer und an die Steckdose angeschlossen ist.

Wenn ein Programm nicht mehr reagiert – Beenden Sie das Programm:

1. Drücken Sie gleichzeitig die Tastenkombination <Strg><Umschalt><Esc>.
2. Klicken Sie auf **Anwendungen**.
3. Klicken Sie auf das Programm, das nicht mehr reagiert.
4. Klicken Sie auf **Task beenden**.

Ein Programm stürzt wiederholt ab – Sehen Sie in der Softwaredokumentation nach. Deinstallieren Sie gegebenenfalls das Programm und installieren Sie es neu.

 **ANMERKUNG:** Installationsanweisungen für Software finden Sie im Allgemeinen in der jeweiligen Dokumentation oder auf einer mitgelieferten CD.

Der Computer reagiert nicht mehr oder ein blauer Bildschirm wird angezeigt –

 **VORSICHTSHINWEIS:** Wenn Sie das Betriebssystem nicht ordnungsgemäß herunterfahren, können Daten verloren gehen.

Wenn der Computer nicht mehr reagiert und auch nicht durch Drücken einer Taste auf der Tastatur bzw. durch Bewegen der Maus aktiviert werden kann, halten Sie den Betriebsschalter mindestens acht bis zehn Sekunden lang gedrückt, bis der Computer ausgeschaltet wird. Starten Sie anschließend den Computer neu.

Ein Programm wurde für eine frühere Betriebssystemversion von Microsoft® Windows® entwickelt – Führen Sie den Programmkompatibilitäts-Assistenten aus. Der Programmkompatibilitäts-Assistent konfiguriert ein Programm für eine Umgebung, die einer früheren Microsoft® Windows®-Betriebsumgebung ähnelt.

Windows XP

1. Klicken Sie auf **Start** → **Alle Programme** → **Zubehör** → **Programmkompatibilitäts-Assistent**.
2. Klicken Sie auf der Begrüßungsseite auf **Weiter**.
3. Folgen Sie den Anweisungen auf dem Bildschirm.

Windows Vista®

1. Klicken Sie auf **Start**  → **Systemsteuerung** → **Programme** → **Ältere Programme mit dieser Windows-Version verwenden**.
2. Klicken Sie auf der Begrüßungsseite auf **Weiter**.
3. Folgen Sie den Anweisungen auf dem Bildschirm.

Windows 7

1. Klicken Sie auf **Start** .

2. Geben Sie im Feld „Suche starten“ Ältere Programme mit dieser Windows-Version verwenden ein und drücken Sie die Eingabetaste.
3. Befolgen Sie die Anweisungen des **Programmkompatibilitäts-Assistenten**.

Andere Probleme mit der Software –

- Erstellen Sie unverzüglich eine Sicherungskopie Ihrer Daten.
- Verwenden Sie ein Viren-Erkennungsprogramm, um die Festplatte oder CDs zu überprüfen.
- Speichern und schließen Sie alle geöffneten Dateien oder Programme und fahren Sie den Computer über das **Start**  menü herunter.
- Sehen Sie in der Softwaredokumentation nach oder holen Sie vom Softwarehersteller Informationen zur Problembehandlung ein:
 - Stellen Sie sicher, dass das Programm mit dem auf dem Computer installierten Betriebssystem kompatibel ist.

Beheben von Störungen

- Vergewissern Sie sich, dass der Computer die Mindesthardwareanforderungen erfüllt, die zum Ausführen der Software notwendig sind. Informationen dazu finden Sie in der Software-Dokumentation.
- Stellen Sie sicher, dass das Programm richtig installiert und konfiguriert ist.
- Stellen Sie sicher, dass kein Konflikt zwischen den Gerätetreibern und dem Programm vorliegt.
- Deinstallieren Sie gegebenenfalls das Programm, und installieren Sie es neu.

Verwenden von Support-Hilfsmitteln

Dell Support Center

Im Dell Support Center finden Sie die Service-, Support- und systemspezifischen Informationen, die Sie benötigen.

Klicken Sie auf das Symbol  in der Taskleiste, um die Anwendung zu starten.

Auf der Startseite des **Dell Support Centers** werden die Modellnummer des Computers sowie der Express-Servicecode und die Service-Tag-Nummer angezeigt.

Auf der Startseite finden Sie Links zu den folgenden Bereichen:



Selbsthilfe (Beheben von Störungen, Sicherheit, Systemleistung, Netzwerk/Internet, Sicherung/Wiederherstellung und Windows-Betriebssystem)



Warnmeldungen
(Warnmeldungen des technischen Supports, die für Ihren Computer relevant sind)



Unterstützung von Dell
(Technischer Support mit DellConnect™, Kundendienst, Schulungen und Lernprogramme, direkte Anleitung mit Dell on Call™ und Online-Überprüfung mit PC CheckUp)



Informationen zu Ihrem System
(Systemdokumentation, Garantieinformationen, Systeminformationen, Upgrades und Zubehör)

Weitere Informationen über das **Dell Support Center** und die verfügbaren Support-Hilfsmittel finden Sie durch Klicken auf die Registerkarte **Services** auf der Seite support.dell.com.

Systemmeldungen

Wenn der Computer ein Problem oder einen Fehler feststellt, zeigt er ggf. eine Systemmeldung an, die Ihnen dabei hilft, die Ursache des Problems und die zu seiner Behebung erforderlichen Maßnahmen zu bestimmen.

 **ANMERKUNG:** Wenn die angezeigte Meldung in den folgenden Beispielen nicht aufgeführt ist, lesen Sie in der Dokumentation zum Betriebssystem oder Programm nach, das bei Anzeige der Meldung ausgeführt wurde.

Alert! Previous attempts at booting this system have failed at checkpoint [nnnn]. For help in resolving this problem, please note this checkpoint and contact Dell Technical Support (Hilfe zu diesem Problem finden Sie beim technischen Support von Dell. Notieren Sie dazu diesen Prüfpunkt.) – Der Computer konnte die Startroutine dreimal in Folge wegen

des gleichen Fehlers nicht durchführen. Um weitere Hilfestellungen zu erhalten, wenden Sie sich an Dell (siehe „Kontaktaufnahme mit Dell“ auf Seite 65).

CMOS checksum error (CMOS-Prüfsummenfehler) – Möglicher Fehler der Hauptplatine oder geringe Ladung der Echtzeituhr-Batterie. Batterie muss ersetzt werden. Weitere Hilfestellungen finden Sie im *Service-Handbuch* auf der Dell Support-Website unter **support.dell.com/manuals** oder wenden Sie sich an Dell (siehe „Kontaktaufnahme mit Dell“ auf Seite 65).

CPU fan failure (Ausfall des CPU-Lüfters) – Der Prozessorlüfter ist ausgefallen. CPU-Lüfter muss ausgetauscht werden. Weitere Informationen finden Sie im *Service-Handbuch* auf der Dell Support-Website unter **support.dell.com/manuals**.

Hard-disk drive failure (Festplattenlaufwerkfehler) – Möglicher Festplattenfehler beim HDD POST. Um weitere Hilfestellungen zu erhalten, wenden Sie sich an Dell (siehe „Kontaktaufnahme mit Dell“ auf Seite 65).

Hard-disk drive failure (Fehler beim Lesen des Festplattenlaufwerks) – Möglicher Festplattenfehler beim HDD POST. Um weitere Hilfestellungen zu erhalten, wenden Sie sich an Dell (siehe „Kontaktaufnahme mit Dell“ auf Seite 65).

Keyboard failure (Tastaturfehler) – Ersetzen Sie die Tastatur oder prüfen Sie, ob das Kabel richtig angeschlossen ist.

Kein Startgerät verfügbar – Auf der Festplatte ist keine startfähige Partition vorhanden, das Festplattenkabel ist nicht richtig angeschlossen oder es ist kein startfähiges Gerät vorhanden.

- Ist das Festplattenlaufwerk als Startgerät festgelegt, stellen Sie sicher, dass die Kabel angeschlossen sind und das Laufwerk richtig installiert und als Startlaufwerk partitioniert ist.
- Rufen Sie das System-Setup-Programm auf und prüfen Sie, ob die Angaben zur Startreihenfolge stimmen. Weitere Informationen finden Sie im *Service-Handbuch* auf der Dell Support-Website unter support.dell.com/manuals.

No timer tick interrupt (Keine Prozessorunterbrechung bei Zeitgebersignal) – Möglicherweise ist ein Chip auf der Systemplatine oder die Hauptplatine defekt. Weitere Hilfestellungen finden Sie im *Service-Handbuch* auf der Dell Support-Website unter support.dell.com/manuals oder wenden Sie sich an Dell (siehe „Kontaktaufnahme mit Dell“ auf Seite 65).

USB over current error (USB-Überstromfehler) – Trennen Sie das USB-Gerät vom Computer. Das USB-Gerät benötigt zum einwandfreien Funktionieren mehr Strom. Verwenden Sie eine externe Energiequelle für das USB-Gerät oder, wenn das Gerät über zwei USB-Kabel verfügt, schließen Sie beide an.

NOTICE - Hard Drive SELF MONITORING SYSTEM has reported that a parameter has exceeded its normal operating range. Dell recommends that you back up your data regularly. A parameter out of range may or may not indicate a potential hard drive problem (HINWEIS: Das SELF MONITORING SYSTEM des Festplattenlaufwerks hat gemeldet, dass ein Parameter den Wertebereich für den normalen Betrieb überschritten hat. Dell empfiehlt, dass Sie Ihre Daten regelmäßig sichern. Ein Parameterwert außerhalb des normalen Wertebereichs kann auf ein mögliches Problem mit dem Festplattenlaufwerk hinweisen.) – S.M.A.R.T-Fehler, möglicherweise ein Festplattenlaufwerkfehler. Um weitere Hilfestellungen zu erhalten, wenden Sie sich an Dell (siehe „Kontaktaufnahme mit Dell“ auf Seite 65).

Hardware- Problembehandlung

Wenn ein Gerät während des Betriebssystem-Setups nicht erkannt wird oder zwar erkannt, aber nicht korrekt konfiguriert wird, können Sie die Inkompatibilität mithilfe des **Hardware-Ratgebers** beheben.

So starten Sie den Hardware-Ratgeber:

1. Klicken Sie auf **Start**  → **Hilfe und Support**.
2. Geben Sie `Hardware-Ratgeber` in das Suchfeld ein und drücken Sie die Eingabetaste, um mit der Suche zu beginnen.
3. Wählen Sie in der Liste der Suchergebnisse die Option aus, die das Problem am besten beschreibt, und fahren Sie mit den übrigen Schritten zur Behebung von Störungen fort.

Dell Diagnostics

Wenn Probleme mit dem Computer auftreten, führen Sie die unter „Probleme mit Absturz und Software“ auf Seite 38 aufgeführten Überprüfungen durch und führen Sie Dell Diagnostics aus, bevor Sie sich zwecks technischer Unterstützung an Dell wenden.

Es wird empfohlen, diese Anweisungen vor der Installation auszudrucken.

 **ANMERKUNG:** Dell Diagnostics kann nur auf Dell Computern verwendet werden.

 **ANMERKUNG:** Der *Drivers and Utilities*-Datenträger ist optional und möglicherweise nicht im Lieferumfang Ihres Computers enthalten.

Sehen Sie sich die Konfigurationsinformationen Ihres Computers im Abschnitt „System-Setup“ im *Service-Handbuch* an und stellen Sie sicher, dass das Gerät, das Sie testen möchten, im System-Setup-Programm angezeigt wird und aktiv ist.

Starten Sie Dell Diagnostics entweder von der Festplatte oder vom *Drivers and Utilities*-Datenträger.

Starten von Dell Diagnostics von der Festplatte

Dell Diagnostics befindet sich auf der Festplatte in einer verborgenen Partition für Dienstprogramme.

 **ANMERKUNG:** Falls Ihr Computer nicht in der Lage ist, ein Monitorbild anzuzeigen, wenden Sie sich an Dell (siehe „Kontaktaufnahme mit Dell“ auf Seite 65).

1. Vergewissern Sie sich, dass der Computer mit einer funktionierenden Steckdose verbunden ist.
2. Schalten Sie den Computer ein bzw. führen Sie einen Neustart durch.
3. Wenn das DELL™-Logo angezeigt wird, drücken Sie sofort <F12>. Wählen Sie **Diagnostics (Diagnose)** aus dem Startmenü und drücken Sie die Eingabetaste.

Verwenden von Support-Hilfsmitteln

 **ANMERKUNG:** Falls Sie zu lange gewartet haben und das Betriebssystem-Logo angezeigt wird, warten Sie weiter, bis der Desktop von Microsoft® Windows® angezeigt wird. Fahren Sie dann den Computer herunter und versuchen Sie es erneut.

 **ANMERKUNG:** Wird eine Systemmeldung mit dem Inhalt angezeigt, dass keine Dienstprogrammpartition ermittelt werden konnte, führen Sie Dell Diagnostics unter Verwendung des *Drivers and Utilities*-Datenträgers aus.

Wenn die Systemüberprüfung vor dem Starten (Pre-boot System Assessment, PSA) aufgerufen wird:

- a. Das PSA beginnt mit der Prüfung.
- b. Wenn das PSA erfolgreich abgeschlossen wurde, erhalten Sie folgende Nachricht:
`"No problems have been found with this system so far. Do you want to run the remaining memory tests? This will take about 30 minutes`

`or more. Do you want to continue? (Empfohlen)."`

- c. Bei Problemen mit dem Speicher drücken Sie die Taste <y>, ansonsten <n>.

Die folgende Meldung wird angezeigt:
`"Booting Dell Diagnostics Utility Partition. Press any key to continue."` (Starten der Dell Diagnostics-Dienstprogrammpartition. Drücken Sie eine beliebige Taste, um fortzufahren.)

- d. Drücken Sie auf eine beliebige Taste, um das Fenster zu **Auswahl einer Option** anzuzeigen.

Wenn das PSA nicht aufgerufen wird:
Drücken Sie eine beliebige Taste, um Dell Diagnostics von der Partition mit dem Diagnoseprogramm auf Ihrer Festplatte zu starten und fahren Sie mit dem Fenster **Auswahl einer Option** fort.

4. Wählen Sie die Prüfung aus, die durchgeführt werden soll.
5. Wenn beim Test eine Störung gefunden wird, wird eine Meldung mit dem Fehlercode und eine Beschreibung der Störung angezeigt. Notieren Sie den Fehlercode und die Fehlerbeschreibung und wenden Sie sich an Dell (siehe „Kontaktaufnahme mit Dell“ auf Seite 65).
 **ANMERKUNG:** Die Service-Tag-Nummer für den Computer befindet sich ganz oben auf jedem Testbildschirm. Diese Information benötigen Sie zur Identifikation Ihres Computers bei der Kontaktaufnahme mit Dell.
6. Wenn die Tests vollständig ausgeführt wurden, schließen Sie das Testfenster, um zum Fenster **Auswahl einer Option** zurückzukehren.
7. Klicken Sie zum Beenden von Dell Diagnostics und zum Neustart des Computers auf **Beenden**.

Starten von Dell Diagnostics über den Drivers and Utilities-Datenträger

1. Legen Sie den *Drivers and Utilities*-Datenträger ein.
2. Fahren Sie den Computer herunter und starten Sie ihn neu. Drücken Sie die Taste <F12>, sobald das DELL-Logo angezeigt wird.

 **ANMERKUNG:** Falls Sie zu lange gewartet haben und das Betriebssystem-Logo angezeigt wird, warten Sie weiter, bis der Desktop von Microsoft® Windows® angezeigt wird. Fahren Sie dann den Computer herunter und versuchen Sie es erneut.

 **ANMERKUNG:** Mit den nächsten Schritten wird die Startsequenz nur für einen Startvorgang geändert. Beim nächsten Systemstart wird der Computer entsprechend der im System-Setup-Programm festgelegten Gerätereihenfolge hochgefahren.

Verwenden von Support-Hilfsmitteln

3. Wenn die Liste der startfähigen Geräte angezeigt wird, wählen Sie **CD/DVD/CD-RW (CD/DVD/CD-RW-Laufwerk)** und drücken Sie die Eingabetaste.
4. Wählen Sie die Option **Boot from CD-ROM (Von CD-ROM starten)** aus dem angezeigten Menü, und drücken Sie die Eingabetaste.
5. Geben Sie 1 ein, um das CD-Menü zu starten, und drücken Sie die Eingabetaste, um fortzufahren.
6. Wählen Sie **Run the 32 Bit Dell Diagnostics (32-Bit-Dell Diagnostics ausführen)** aus der Nummernliste. Falls mehrere Versionen aufgelistet werden, wählen Sie die für den Computer zutreffende Version aus.
7. Wählen Sie die Prüfung aus, die durchgeführt werden soll.
8. Wenn beim Test eine Störung gefunden wird, wird eine Meldung mit dem Fehlercode und eine Beschreibung der Störung angezeigt. Notieren Sie den Fehlercode und die

Fehlerbeschreibung und wenden Sie sich an Dell (siehe „Kontaktaufnahme mit Dell“ auf Seite 65).

-  **ANMERKUNG:** Die Service-Tag-Nummer für den Computer befindet sich ganz oben auf jedem Testbildschirm. Diese Information benötigen Sie zur Identifikation Ihres Computers bei der Kontaktaufnahme mit Dell.
9. Wenn die Tests vollständig ausgeführt wurden, schließen Sie das Testfenster, um zum Fenster **Auswahl einer Option** zurückzukehren.
 10. Klicken Sie zum Beenden von Dell Diagnostics und zum Neustart des Computers auf **Beenden**.
 11. Den *Drivers and Utilities*-Datenträger entnehmen.

Wiederherstellen Ihres Betriebssystems

Sie können das Betriebssystem auf folgende Arten wiederherstellen:

- Die Systemwiederherstellung führt Ihren Computer in einen früheren Betriebszustand zurück, ohne Arbeitsdateien zu beeinträchtigen. Verwenden Sie immer zuerst die Systemwiederherstellung, um das Betriebssystem wiederherzustellen und Arbeitsdateien zu erhalten.
- Mit Dell Factory Image Restore wird das Festplattenlaufwerk in den Original-Betriebszustand zurückgesetzt. Dieser Vorgang löscht dauerhaft alle Daten auf der Festplatte und entfernt alle Programme, die nach Erhalt des Computers installiert wurden. Verwenden Sie Dell Factory Image Restore nur dann, wenn das auftretende Problem mit dem Betriebssystem nicht über die Systemwiederherstellung behoben werden konnte.
- Wenn Sie mit dem Computer eine *Betriebssystem-CD* erhalten haben, können Sie damit das Betriebssystem wiederherstellen. Allerdings werden bei Verwendung des *Betriebssystemdatenträgers* ebenfalls alle Daten auf der Festplatte gelöscht. Verwenden Sie diesen Datenträger nur dann, wenn sich das Problem mit der Systemwiederherstellung nicht beheben ließ.

Systemwiederherstellung

Das Betriebssystem Microsoft Windows bietet die Möglichkeit der Systemwiederherstellung, mit der Sie den Computer nach Änderungen an der Hardware und Software oder sonstigen Systemeinstellungen wieder in einen früheren Betriebszustand zurückversetzen können (ohne dabei die Arbeitsdateien zu beeinträchtigen), wenn die vorgenommenen Änderungen nicht den gewünschten Erfolg zeigten oder zu Fehlfunktionen führten. Sämtliche Änderungen, die durch die Systemwiederherstellung an Ihrem Computer vorgenommen werden, können vollständig rückgängig gemacht werden.

 **VORSICHTSHINWEIS: Legen Sie regelmäßig Sicherungskopien von allen Arbeitsdateien an. Ihre Arbeitsdateien können durch die Systemwiederherstellung nicht überwacht oder wiederhergestellt werden.**

 **ANMERKUNG:** Die in diesem Dokument beschriebenen Verfahren gelten für die Standardansicht von Windows. Wenn Sie auf dem Dell™-Computer die klassische Windows-Ansicht eingestellt haben, lassen sie sich unter Umständen nicht in dieser Form durchführen.

Starten der Systemwiederherstellung

Windows XP

1. Klicken Sie auf **Start** → **Alle Programme** → **Zubehör** → **Systemprogramme** → **Systemwiederherstellung**.
2. Klicken Sie auf der Begrüßungsseite auf **Weiter**.
3. Folgen Sie den Anweisungen auf dem Bildschirm.

Windows Vista oder Windows 7

1. Klicken Sie auf **Start** .
2. Geben Sie im Feld für **Suche starten** das Wort **Systemwiederherstellung** ein und drücken Sie die Eingabetaste.

 **ANMERKUNG:** Möglicherweise wird das Fenster **Benutzerkontensteuerung** angezeigt. Wenn Sie über Administratorrechte für den Computer verfügen, klicken Sie auf **Continue (Fortsetzen)**. Andernfalls bitten Sie Ihren Administrator, die gewünschte Aktion fortzusetzen.

3. Klicken Sie auf **Next (Weiter)**, und folgen Sie den Anweisungen auf dem Bildschirm.

Falls das Problem durch die Systemwiederherstellung nicht behoben wurde, können Sie die letzte Systemwiederherstellung rückgängig machen.

Zurücksetzen der letzten Systemwiederherstellung

 **ANMERKUNG:** Speichern und schließen Sie alle geöffneten Dateien und beenden Sie alle geöffneten Programme, bevor Sie die letzte Systemwiederherstellung rückgängig machen. Ändern, öffnen oder löschen Sie keine Dateien oder Programme, bis die Systemwiederherstellung vollständig abgeschlossen ist.

Windows XP

1. Klicken Sie auf **Start** → **Alle Programme** → **Zubehör** → **Systemprogramme** → **Systemwiederherstellung**.
2. Klicken Sie auf der Begrüßungsseite auf **Computer zu einem früheren Zeitpunkt wiederherstellen**.
3. Folgen Sie den Anweisungen auf dem Bildschirm.

Windows Vista oder Windows 7

1. Klicken Sie auf **Start** .
2. Geben Sie im Feld für **Suche starten** das Wort **Systemwiederherstellung** ein und drücken Sie die Eingabetaste.
3. Klicken Sie auf **Undo my last restoration (Letzte Wiederherstellung rückgängig machen)** und auf **Next (Weiter)**.

Dell Factory Image Restore

 **VORSICHTSHINWEIS:** Mit Dell Factory Image Restore werden alle Daten auf der Festplatte endgültig gelöscht und alle Programme und Treiber entfernt, die nach Erhalt des Computers installiert wurden. Sie sollten Ihre Daten nach Möglichkeit sichern, bevor Sie Dell Factory Image Restore einsetzen. Verwenden Sie Dell Factory Image Restore nur dann, wenn das auftretende Problem mit dem Betriebssystem nicht über die Systemwiederherstellung behoben werden konnte.

 **ANMERKUNG:** Dell Factory Image Restore ist in bestimmten Regionen oder auf bestimmten Computern möglicherweise nicht verfügbar.

Benutzen Sie Dell Factory Image Restore nur als die letzte Methode, um Ihr Betriebssystem wiederherzustellen. Mit dieser Option wird das Festplattenlaufwerk in den Original-Betriebszustand zurückgesetzt. Alle Programme oder Dateien,

die seit der Auslieferung des Computers hinzugefügt wurden (auch die Arbeitsdateien), werden unwiderruflich von der Festplatte gelöscht. Arbeitsdateien sind beispielsweise Dokumente, Tabellenkalkulationen, E-Mail-Nachrichten, digitale Fotos, Musikdateien usw. Sichern Sie möglichst alle Dateien, bevor Sie Factory Image Restore anwenden.

Durchführen von Dell Factory Image Restore

1. Schalten Sie den Computer ein. Wenn das Dell-Logo angezeigt wird, drücken Sie mehrmals auf die Taste <F8>, um das Fenster **Erweiterte Startoptionen von Windows** zu öffnen.

 **ANMERKUNG:** Falls Sie zu lange gewartet haben und das Betriebssystem-Logo angezeigt wird, warten Sie weiter, bis der Desktop von Microsoft® Windows® angezeigt wird. Fahren Sie dann den Computer herunter und versuchen Sie es erneut.

2. Wählen Sie **Computer reparieren** aus.
3. Das Fenster **Systemwiederherstellungsoptionen** wird angezeigt.

4. Wählen Sie ein Tastaturlayout aus, und klicken Sie auf **Weiter**.
5. Melden Sie sich als lokaler Benutzer an, um die Wiederherstellungsoptionen zu öffnen. Geben Sie zum Öffnen der Eingabeaufforderung `administrator` in das Feld für den **Benutzernamen** ein, und klicken Sie anschließend auf **OK**.

6. Klicken Sie auf **Dell Factory Image Restore**. Der Begrüßungsbildschirm von **Dell Factory Image Restore** wird angezeigt.

 **ANMERKUNG:** Je nach Konfiguration müssen Sie eventuell zunächst **Dell Factory Tools** und anschließend **Dell Factory Image Restore** auswählen.

7. Klicken Sie auf **Weiter**. Das Dialogfeld **Confirm Data Deletion (Löschen der Daten bestätigen)** wird geöffnet.

 **ANMERKUNG:** Wenn Sie nicht mit Factory Image Restore fortfahren möchten, klicken Sie auf **Cancel (Abbrechen)**.

8. Aktivieren Sie das Kontrollkästchen, um zu bestätigen, dass Sie mit der Neuformatierung der Festplatte fortfahren und die Systemsoftware auf die Werkseinstellungen zurücksetzen möchten. Klicken Sie anschließend auf **Next (Weiter)**.

Der Wiederherstellungsvorgang beginnt und kann fünf Minuten oder länger dauern. Nachdem das Betriebssystem und die werkseitig installierten Anwendungsprogramme auf den Zustand bei Auslieferung zurückgesetzt wurden, wird eine entsprechende Meldung angezeigt.

9. Klicken Sie auf **Fertig stellen**, um Ihren Computer neu zu starten.

Neuinstallation des Betriebssystems

Vorbereitung

Wenn Sie das Microsoft® Windows®-Betriebssystem neu installieren möchten, um ein Problem mit einem neu installierten Treiber zu beheben, sollten Sie zunächst die Rücksetzfunktion für Gerätetreiber von Windows verwenden.

So installieren Sie den Gerätetreiber:

Windows XP

1. Klicken Sie auf **Start**.
2. Klicken Sie mit der rechten Maustaste auf **Arbeitsplatz**.
3. Klicken Sie auf **Eigenschaften** → **Hardware** → **Geräte-Manager**.
4. Klicken Sie mit der rechten Maustaste auf die Geräte, für die ein neuer Treiber installiert wurde, und anschließend auf **Eigenschaften**.

5. Klicken Sie auf die Registerkarte **Treiber** → **Vorheriger Treiber**.

Windows Vista oder Windows 7

1. Klicken Sie auf **Start** .
2. Klicken Sie mit der rechten Maustaste auf **Computer**.
3. Klicken Sie auf **Eigenschaften** → **Geräte-Manager**.
4. Klicken Sie mit der rechten Maustaste auf die Geräte, für die ein neuer Treiber installiert wurde, und anschließend auf **Eigenschaften**.
5. Klicken Sie auf die Registerkarte **Treiber** → **Vorheriger Treiber**.

Wenn das Problem weiterhin besteht, verwenden Sie die Systemwiederherstellung, um das Betriebssystem in den Betriebszustand vor der Installation des neuen Gerätetreibers zurückzusetzen. Siehe „Systemwiederherstellung“ auf Seite 50.

 **VORSICHTSHINWEIS:** Erstellen Sie vor der Installation zunächst eine Sicherungskopie aller Arbeitsdateien auf dem primären Festplattenlaufwerk. In herkömmlichen Festplattenkonfigurationen handelt es sich bei dem primären Festplattenlaufwerk um das zuerst vom Computer erkannte Laufwerk.

Für die Neuinstallation von Windows benötigen Sie die folgende Software:

- Dell *Betriebssystem*-Datenträger
- *Drivers and Utilities*-Datenträger von Dell

 **ANMERKUNG:** Der Dell *Drivers and Utilities*-Datenträger enthält Treiber, die während der Montage des Computers im Werk installiert wurden. Verwenden Sie den Dell *Drivers and Utilities*-Datenträger zum Laden der erforderlichen Treiber. Je nachdem, in welcher Region Sie den Computer erworben oder ob Sie den Datenträger angefordert haben, sind der Dell *Drivers and Utilities*-Datenträger



und der *Betriebssystem*-Datenträger möglicherweise nicht im Lieferumfang des Computers enthalten.

Neuinstallieren von Microsoft® Windows®

Der Neuinstallationsvorgang kann ein bis zwei Stunden in Anspruch nehmen. Nach der Neuinstallation des Betriebssystems müssen Sie die Gerätetreiber, das Virenschutzprogramm sowie weitere Software ebenfalls neu installieren.

1. Speichern und schließen Sie alle geöffneten Dateien und beenden Sie alle geöffneten Programme.
2. Legen Sie den *Betriebssystem*-Datenträger ein.
3. Klicken Sie auf **Beenden**, falls die Meldung **Windows installieren** angezeigt wird.
4. Starten Sie den Computer neu.
5. Wenn das DELL-Logo angezeigt wird, drücken Sie sofort die Taste <F12>.

Wiederherstellen Ihres Betriebssystems

-  **ANMERKUNG:** Falls Sie zu lange gewartet haben und das Betriebssystem-Logo angezeigt wird, warten Sie weiter, bis der Desktop von Microsoft® Windows® angezeigt wird. Fahren Sie dann den Computer herunter und versuchen Sie es erneut.
-  **ANMERKUNG:** Mit den nächsten Schritten wird die Startsequenz nur für einen Startvorgang geändert. Beim nächsten Systemstart wird der Computer entsprechend der im System-Setup-Programm festgelegten Gerätereihenfolge hochgefahren.
6. Wenn die Liste der startfähigen Geräten angezeigt wird, wählen Sie **CD/DVD/CD-RW Drive (CD/DVD/CD-RW-Laufwerk)** und drücken Sie die Eingabetaste.
7. Drücken Sie eine beliebige Taste, um **von der CD-ROM zu starten**. Befolgen Sie dann die Anweisungen auf dem Bildschirm, um die Installation abzuschließen.

Wie Sie Hilfe bekommen

Wenn am Computer eine Störung auftritt, führen Sie folgende Schritte durch, um das Problem zu diagnostizieren und zu beheben:

1. Suchen Sie im Abschnitt „Störungen beheben“ auf Seite 33 nach Informationen und Vorgehensweisen, die auf Ihr Computer-Problem zutreffen.
2. Unter „Dell Diagnostics“ auf Seite 45 finden Sie Anleitungen zum Ausführen des Programms Dell Diagnostics.
3. Füllen Sie die „Diagnose-Checkliste“ auf Seite 64 aus.
4. Falls Sie Fragen zu Installation und Fehlerbehebung haben, nutzen Sie die umfangreichen Onlinedienste auf der Dell Support-Website unter **support.dell.com**. Eine weiterführende Liste der Online-Support-Dienste von Dell finden Sie unter „Online-Dienste“ auf Seite 59.
5. Falls das Problem mit den vorstehenden Schritten nicht behoben werden konnte, setzen Sie sich mit Dell in Verbindung. Die entsprechenden Kontaktdaten finden Sie unter „Kontaktaufnahme mit Dell“ auf Seite 65.



ANMERKUNG: Rufen Sie den Dell Support von einem Telefon in der Nähe des Computers an, damit Sie der Support-Mitarbeiter bei den erforderlichen Schritten unterstützen kann.



ANMERKUNG: Das Dell Express-Servicecode-System ist möglicherweise nicht in allen Ländern verfügbar.

Wie Sie Hilfe bekommen

Geben Sie nach Aufforderung des automatischen Telefonsystems von Dell den Express-Servicecode ein, damit Sie direkt mit dem zuständigen Support-Mitarbeiter verbunden werden können. Wenn Sie über keinen Express-Servicecode verfügen, öffnen Sie das Verzeichnis **Dell Zubehör**, doppelklicken Sie auf das Symbol **Express-Servicecode** und befolgen Sie die weiteren Anweisungen.

 **ANMERKUNG:** Einige der nachstehend aufgeführten Dienste sind eventuell nicht in allen Ländern verfügbar. Informationen zur lokalen Verfügbarkeit erhalten Sie von Ihrem lokalen Dell-Vertragshändler.

Technischer Support und Kundendienst

Der Support-Service von Dell steht Ihnen zur Verfügung, um Ihnen alle Fragen rund um die Hardware von Dell zu beantworten. Die Support-Mitarbeiter verwenden computergestützte

Diagnoseprogramme, um Ihre Fragen schnell und präzise zu beantworten.

Informationen zur Kontaktaufnahme mit dem Support-Service von Dell finden Sie unter „Bevor Sie anrufen“ auf Seite 62. Machen Sie dort die Kontaktdaten für Ihre Region ausfindig oder besuchen Sie die Website **support.dell.com**.

DellConnect

DellConnect™ ist ein einfaches Tool für den Online-Zugriff, mit dem Kundendienst- und Support-Mitarbeiter von Dell über eine Breitbandverbindung Zugriff auf Ihren Computer erhalten, um das bei Ihnen auftretende Problem in Ihrem Beisein zu diagnostizieren und zu beheben. Wenn Sie weitere Informationen hierzu wünschen, rufen Sie die Website **support.dell.com/DellConnect**.

Online-Dienste

Auf den folgenden Websites erfahren Sie mehr über die Produkte und Dienstleistungen von Dell:

- **www.dell.com**
- **www.dell.com/ap** (nur für den asiatisch-pazifischen Raum)
- **www.dell.com/jp** (nur für Japan)
- **www.euro.dell.com** (nur für Länder in Europa)
- **www.dell.com/la** (Lateinamerika und Karibik)
- **www.dell.ca** (nur für Kanada)

Sie erreichen den Support von Dell über folgende Websites und E-Mail-Adressen:

Dell Support-Websites

- **support.dell.com**
- **support.jp.dell.com** (nur für Japan)
- **support.euro.dell.com** (nur für Länder in Europa)

E-Mail-Adressen des Dell-Supports

- **mobile_support@us.dell.com**
- **support@us.dell.com**
- **la-techsupport@dell.com** (nur für Lateinamerika und die Karibik)
- **apsupport@dell.com** (nur für Asien und den Pazifikraum)

E-Mail-Adressen des Marketing- und Vertriebsteams von Dell

- **apmarketing@dell.com** (nur für Asien und den Pazifikraum)
- **sales_canada@dell.com** (nur Kanada)

Anonymes FTP-Protokoll (Dateiübertragungsprotokoll)

- **ftp.dell.com**

Melden Sie sich als Benutzer `anonymous` (`anonym`) an und verwenden Sie Ihre E-Mail-Adresse als Kennwort.

Automatisches Auftragsauskunftssystem

Um den Status der von Ihnen bestellten Dell-Produkte abzufragen, können Sie die Website **support.dell.com** aufrufen oder den automatischen Auftragsauskunftsdienst anrufen. Über eine Bandansage werden Sie zur Angabe bestimmter Informationen aufgefordert, die erforderlich sind, um Ihre Bestellung zu finden und darüber Auskunft zu geben. Die Telefonnummer für Ihre Region finden Sie unter „Kontaktaufnahme mit Dell“ auf Seite 65.

Sollten sich Probleme mit der Bestellung ergeben (fehlende oder falsche Teile, fehlerhafte Rechnung), setzen Sie sich mit dem Kundendienst von Dell in Verbindung. Halten Sie bei Ihrem Anruf die Rechnung oder den Lieferschein bereit. Die Telefonnummer für Ihre Region finden Sie unter „Kontaktaufnahme mit Dell“ auf Seite 65.

Produktinformationen

Wenn Sie Informationen über weitere Produkte von Dell wünschen oder etwas bestellen möchten, besuchen Sie uns im Internet unter **www.dell.com**. Die Rufnummern der Verkaufsberater für Ihre Region finden Sie unter „Kontaktaufnahme mit Dell“ auf Seite 65.

Einsenden von Teilen zur Reparatur auf Garantie oder Gutschrift



Produkte, die zur Reparatur oder Gutschrift zurückgesendet werden, müssen wie folgt vorbereitet werden:

 **ANMERKUNG:** Sichern Sie vor der Rücksendung des Produkts an Dell alle Daten auf der Festplatte und auf anderen Speichergeräten. Entfernen Sie alle vertraulichen und persönlichen Informationen sowie entnehmbare Datenträger (CDs, PC Cards). Dell haftet nicht für vertrauliche oder persönliche Informationen, Datenverlust, die Beschädigung oder den Verlust von Datenträgern.

1. Rufen Sie Dell an und lassen Sie sich eine Rücksendegenehmigungsnummer geben. Schreiben Sie diese gut lesbar auf den Versandkarton.
2. Legen Sie eine Kopie des Lieferscheins und ein Begleitschreiben bei, in dem Sie den Grund für die Rücksendung erläutern.
3. Legen Sie eine Kopie der Diagnose-Checkliste bei (siehe „Diagnose-Checkliste“ auf Seite 64). In dieser sollten die durchgeführten Tests und alle Fehlermeldungen von Dell Diagnostics aufgeführt sein (siehe „Dell Diagnostics“ auf Seite 45).
4. Falls das Gerät zur Gutschrift zurückgesendet wird, legen Sie alle zugehörigen Zubehörteile (z. B. Netzkabel, Software, Handbücher usw.) bei.
5. Schicken Sie die Geräte in der Originalverpackung (oder einer ähnlichen Verpackung) zurück.

Die Telefonnummer für Ihre Region finden Sie unter „Kontaktaufnahme mit Dell“ auf Seite 65.

Wie Sie Hilfe bekommen

-  **ANMERKUNG:** Beachten Sie, dass Sie die Versandkosten tragen müssen. Außerdem sind Sie verantwortlich für die Transportversicherung aller zurückgeschickten Produkte und tragen das Verlustrisiko für den Versand an Dell. Nachnahmesendungen werden nicht angenommen.
-  **ANMERKUNG:** Rücksendungen, die den obigen Voraussetzungen nicht entsprechen, werden von Dell nicht angenommen und an Sie zurückgeschickt.

Vor Ihrem Anruf

ANMERKUNG: Halten Sie bei einem Anruf den Express-Servicecode bereit. Mit diesem Code werden Sie durch das automatische Support-Telefonsystem schneller verbunden. Möglicherweise werden Sie auch nach Ihrer Service-Tag-Nummer gefragt.

Ihre Service-Tag-Nummer finden

Die Service-Tag-Nummer Ihres Computer befindet sich auf dessen Unterseite.

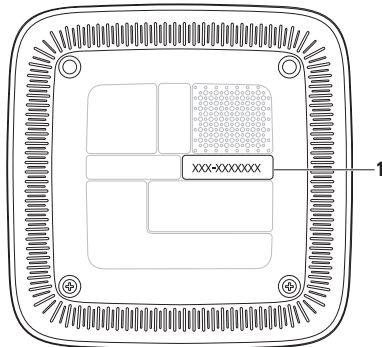

1 Service-Tag-Nummer / Express-Servicecode

Wie Sie Hilfe bekommen

Vergessen Sie nicht, folgende Diagnose-Checkliste auszufüllen. Wenn möglich, sollten Sie Ihren Computer einschalten, bevor Sie den Support von Dell anrufen, sowie ein Telefon in der Nähe des Computers verwenden. Während des Anrufs sollten Sie in der Lage sein, einige Befehle einzugeben, detaillierte Informationen während des Betriebs zu nennen oder andere Fehlerbehebungsverfahren auszuprobieren, die nur am Computer durchgeführt werden können. Halten Sie die Computerdokumentation griffbereit.

Diagnose-Checkliste

- Name:
- Datum:
- Adresse:
- Telefonnummer:
- Service-Tag-Nummer bzw. Express-Servicecode (auf einem Etikett auf der Unterseite des Computers):

- Nummer der Rücksendegenehmigung (sofern sie vom technischen Support von Dell erteilt wurde):
- Betriebssystem und Version:
- Geräte:
- Erweiterungskarten:
- Ist Ihr System an ein Netzwerk angeschlossen? Ja/Nein
- Netzwerk, Version und Netzwerkadapter:
- Programme mit Versionsangabe:

Bestimmen Sie den Inhalt der Startdateien des Computers mithilfe der Dokumentation zum Betriebssystem. Drucken Sie diese Dateien aus, falls ein Drucker angeschlossen ist. Notieren Sie andernfalls den Inhalt der Dateien, bevor Sie bei Dell anrufen.

- Fehlermeldung, Signalton- oder Diagnosecode:
- Beschreibung des Problems und der bereits durchgeführten Maßnahmen zur Fehlerbeseitigung:

Kontaktaufnahme mit Dell

Kunden in den USA können die Nummer 800-WWW-DELL (800-999-3355) anrufen.

 **ANMERKUNG:** Sollten Sie nicht über eine Internetverbindung verfügen, finden Sie die Kontaktinformationen auf der Rechnung, dem Lieferschein oder im Produktkatalog von Dell.

Dell stellt verschiedene Online- und telefonbasierte Optionen für Support und Service zur Verfügung. Die Verfügbarkeit ist je nach Land und Produkt unterschiedlich. Bestimmte Dienstleistungen werden deshalb in Ihrer Region möglicherweise nicht angeboten. So erreichen Sie den Vertrieb, den technischen Support und den Kundendienst von Dell:

1. Rufen Sie die Website **support.dell.com** auf.
2. Wählen Sie das Land bzw. die Region im Listenmenü **Choose A Country/Region (Land oder Region auswählen)** am unteren Seitenrand aus.

3. Klicken Sie auf **Contact Us (Kontaktieren Sie uns)** im linken Seitenbereich.
4. Klicken Sie je nach Bedarf auf den entsprechenden Service- oder Support-Link.
5. Wählen Sie die für Sie geeignete Art der Kontaktaufnahme mit Dell aus.

Weitere Informationen und Ressourcen

Ziel/Aufgabe:

Informationsquelle/Ressource:

Betriebssystem neu installieren

Betriebssystem-CD

Systemmodellnummer feststellen

Unterseite Ihres Computers

Ein Diagnoseprogramm für Ihren Computer ausführen, die Desktop-Systemsoftware neu installieren, Treiber für den Computer und Infodateien aktualisieren

Drivers and Utilities-Datenträger



ANMERKUNG: Treiber- und Dokumentationsaktualisierungen finden Sie auf der Dell™ Support-Website unter **support.dell.com**.

Mehr über das Betriebssystem, die Wartung von Peripheriegeräten, RAID, Internet, Bluetooth®, Netzwerkbetrieb und E-Mail erfahren

Das *DellTechnologiehandbuch* ist auf Ihrer Festplatte verfügbar.

Ziel/Aufgabe:

Computer mit neuem oder zusätzlichen Speicher oder einem neuen Festplattenlaufwerk aufrüsten

Ein abgenutztes bzw. beschädigtes Teil einsetzen oder austauschen

Informationen zur bestmöglichen Einhaltung der Sicherheitsrichtlinien für Ihren Computer erhalten

Garantieinformationen, Bedingungen und Bestimmungen (nur USA), Sicherheitshinweise, Zulassungsinformationen, Informationen zu Ergonomie und der Endbenutzer-Lizenzvereinbarung durchsehen

Informationsquelle/Ressource:

Service-Handbuch auf der Dell Support-Website unter **support.dell.com/manuals**



ANMERKUNG: In einigen Ländern kann das Öffnen des Computers und der Austausch von Teilen zum Verlust der Garantie führen. Überprüfen Sie zuerst Ihre Garantie- und Rückgabebestimmungen, bevor Sie an Komponenten im Innern des Computers arbeiten.

Sicherheitshinweise (Vor Arbeiten im Inneren des Computers), die im Lieferumfang enthalten sind. Um zusätzliche Informationen zur bestmöglichen Einhaltung der Sicherheitsrichtlinien zu erhalten, sehen Sie die dazugehörige Homepage unter **www.dell.com/regulatory_compliance** an.

Ziel/Aufgabe:

Die Service-Tag-Nummer oder den Express-Servicecode ermitteln: Die Service-Tag-Nummer benötigen Sie zum Identifizieren Ihres Computers auf der Webseite **support.dell.com** oder für die Kontaktaufnahme mit dem Technischen Support.

Informationsquelle/Ressource:

Unterseite Ihres Computers

Bestimmte Treiber und Downloads ermitteln
Den technischen Support und Kundendienstes erreichen

Den Bestellstatus von neuen Bestellungen überprüfen

Lösungen und Antworten auf häufig gestellte Fragen



Angaben zu kürzlich durchgeführten technischen Änderungen an Ihrem Computer oder erweiterte technische Daten für Techniker oder erfahrene Benutzer suchen

Dell Support-Website unter **support.dell.com**

Grundlegende technische Daten

Dieser Abschnitt enthält Informationen, die Sie möglicherweise beim Einrichten oder Aufrüsten des Computers oder beim Aktualisieren von Treibern benötigen.

Detaillierte Informationen finden Sie in *Comprehensive Specifications* (globale Spezifikationen) auf der Dell Support-Website unter **support.dell.com/manuals**.

 **ANMERKUNG:** Die angebotenen Konfigurationen können je nach Region variieren. Weitere Informationen zur Konfiguration Ihres Computers erhalten Sie, wenn Sie auf **Start**  → **Hilfe und Support** klicken und die Option auswählen, mit der Informationen über den Computer angezeigt werden.

Grundlegende technische Daten

Computermodell	Inspiron 300	Inspiron 400
Prozessor	Intel® Atom™	AMD Athlon™ AMD Athlon X2
Chipsatz	Intel 945GC	RS780G
Grafik	Intel UMA	AMD® UMA ATI Mobility Radeon HD 4330 (optional)
Audio	Integrierter 2.1-Kanal, High- Definition-Audio	Integrierter 2.1-Kanal, High- Definition-Audio
Kommunikation (optional)		Mini PCI-e WLAN-Karte (802.11 b/g oder 802.11 b/g/n)

Computermodell	Inspiron 300	Inspiron 400
Arbeitsspeicher		
Anschlüsse	einer	zwei
Minimum	1 GB (1 x 1 GB DIMM)	1 GB (1 x 1 GB DIMM)
Maximal	1 GB (1 x 1 GB DIMM)	8 GB (2 x 4 GB DIMMs)
Speichertyp	533-MHz DDR2 UDIMM; nur nicht-ECC-Speicher	800-MHz DDR2 SODIMM; nur nicht-ECC-Speicher
Kapazitäten	1 GB	1 GB, 2 GB, 3 GB, 4 GB, 6 GB, und 8 GB

 **ANMERKUNG:** Anleitungen zum Aufrüsten Ihres Speichers finden Sie im *Service-Handbuch* auf der Dell Support-Website unter support.dell.com/manuals.

Computermodell	Inspiron 300	Inspiron 400
Laufwerke		
Extern zugänglich (optional)	ein 5,25-Zoll-Schacht für SATA DVD+/-RW-Super-Multi- Laufwerk	ein 5,25-Zoll-Schacht für SATA DVD+/-RW Super-Multi- Laufwerk oder Blu-ray-Disc™- Combolaufwerk oder optisches Blu-ray Disc-Laufwerk
Intern zugänglich	ein 3,5-Zoll-Schacht für SATA Festplatte	ein 3,5-Zoll-Schacht für SATA Festplatte
Anschlüsse auf der Vorderseite		
USB	zwei USB 2.0-kompatible Anschlüsse	zwei USB 2.0-kompatible Anschlüsse
Audio	ein Kopfhöreranschluss	ein Kopfhöreranschluss
Speicherkarten-Lesegerät	ein 4-fach-Speicherkartenleser	ein 4-fach-Speicherkartenleser

Computermodell	Inspiron 300	Inspiron 400
Anschlüsse auf der Rückseite		
Audio	ein Mikrofonanschluss ein Line-Out-Anschluss	ein Mikrofonanschluss ein Line-Out-Anschluss
Grafik	ein VGA-Anschluss	ein VGA-Anschluss ein HDMI-Anschluss
Netzwerkadapter	ein RJ45-Anschluss (10/100)	ein RJ45-Anschluss (10/100/1000)
eSATA		zwei Anschlüsse
USB	zwei USB 2.0-kompatible Anschlüsse	zwei USB 2.0-kompatible Anschlüsse

Computermodell	Inspiron 300	Inspiron 400
Abmessungen und Gewicht		
Breite	197,6 mm (7,77 Zoll)	197,6 mm (7,77 Zoll)
Tiefe	197,6 mm (7,77 Zoll)	197,6 mm (7,77 Zoll)
Höhe	89 mm (3,50 Zoll)	89 mm (3,50 Zoll)
Gewicht (ohne Netzteil)	1,6 kg (3,53 lbs)	2,0 kg (4,41 lbs)

Computermodell	Inspiron 300	Inspiron 400
Netzteil (65 W)		
Eingangsspannung	100 – 240 V Wechselspannung	100 – 240 V Wechselspannung
Eingangsstrom	1,7 A	1,7 A
Eingangsfrequenz	50 – 60 Hz	50 – 60 Hz
Ausgangsleistung	65 W	65 W
Ausgangsstrom	3,42 A	3,42 A
Ausgangsnennspannung	19 +/- 0,95 V Gleichstrom	19 +/- 0,95 V Gleichstrom
<i>Abmessungen:</i>		
Höhe	31,5 mm (1,24 Zoll)	31,5 mm (1,24 Zoll)
Breite	45,5 mm (1,79 Zoll)	45,5 mm (1,79 Zoll)
Tiefe	108 mm (4,25 Zoll)	108 mm (4,25 Zoll)
Gewicht (mit Kabeln)	0,25 kg (0,55 lbs)	0,25 kg (0,55 lbs)
Gewicht (Auto-Air-Adapter ohne Netzkabel und Gleichstromkabel)	0,26 kg (0,57 lbs)	0,26 kg (0,57 lbs)

Computermodell

Inspiron 300

Inspiron 400

Netzadapter (75 W)

 **ANMERKUNG:** Der 75-W-Netzadapter wird zusammen mit der optionalen Grafikkarte geliefert.

Eingangsspannung	100 – 240 V Wechselspannung
Eingangsstrom	1,5 A
Eingangsfrequenz	50 – 60 Hz
Ausgangsleistung	75 W
Ausgangsstrom	3,95 A
Ausgangsnnennspannung	19 +/- 0,95 V Gleichstrom
<i>Abmessungen:</i>	
Höhe	30,3 mm (1,19 Zoll)
Breite	57 mm (2,24 Zoll)
Tiefe	132,5 mm (5,21 Zoll)
Gewicht (mit Kabeln)	0,45 kg (0,99 lbs)
Gewicht (Auto-Air-Adapter ohne Netzkabel und Gleichstromkabel)	0,46 kg (1,01 lbs)

Umgebungsbedingungen

Temperaturbereich:

Betrieb	10°C bis 35°C
Speicher	-40°C bis 65°C
Relative Luftfeuchtigkeit (max.):	20 % bis 80 % RH (nicht kondensierend)

Maximale Erschütterung (erzeugt durch ein Vibrationsspektrum, das eine Benutzerumgebung simuliert):

Betrieb	5 bis 350 Hz bei 0,0002 G ² /Hz
Speicher	5 bis 500 Hz bei 0,001 bis 0,01 G ² /Hz

Zulässige Stoßeinwirkung (gemessen mit Kopf der Festplatte in Parkstellung und einer halben Sinuswelle von 2 ms):

Betrieb	40 G +/- 5 % bei einer Impulsdauer von 2 ms +/- 10 % (entspricht 51 cm/s)
Speicher	105 G +/- 5 % bei einer Impulsdauer von 2 ms +/- 10 % (entspricht 127 cm/s)

Höhe über NN (maximal):

Betrieb	-15,2 bis 3.048 m
Aufbewahrung	-15,2 bis 10.668 m
Luftverschmutzungs-kategorie	G2 oder niedriger gemäß ISA-S71.04-1985

Anhang

Informationen für NOM oder mexikanische Norm (nur Mexiko)

Die folgenden Informationen beziehen sich auf die in diesem Dokument beschriebenen Geräte und entsprechen der mexikanischen Norm NOM:

Importeur:

Dell México S.A. de C.V.

Paseo de la Reforma 2620 – Wohnung 11

Col. Lomas Altas

11950 México, D.F.

Notebooks

Modellnummer	Stromstärke	Stromspannung	Frequenz
D02U	3,42 A oder 3,94 A	19 V Gleichstrom	50/60 Hz

Einzelheiten finden Sie in den im Lieferumfang Ihres Computers enthaltenen Sicherheitshinweisen. Um zusätzliche Informationen zur bestmöglichen Einhaltung der Sicherheitsrichtlinien zu erhalten, sehen Sie die dazugehörige Homepage unter **www.dell.com/regulatory_compliance** an.

Index

A

Anpassen

Desktop **26**

Energieeinstellungen **28**

Anschlüsse auf der Vorderseite **5, 19**

Auswurf Taste **20**

B

Bestellstatus **60**

C

CDs, Abspielen und erstellen **26**

Computerfunktionen **26**

D

Dell anrufen **63**

DellConnect **58**

80

Dell Diagnostics **45**

Dell Dock **31**

Dell Support-Website **68**

Diagnose-Checkliste **63**

DVDs, Abspielen und erstellen **26**

E

E-Mail-Adressen

für den Technischen Support **59**

Energie

Sparen **28**

Energie sparen **28**

Express-Servicecode **57**

F

Festplatte

Typ **72**

FTP-Anmeldung, Anonym **59**

G

Garantie, Rücksendungen **61**

H

Hardware-Problembehandlung **44**

Hardwareprobleme

 Diagnostizieren **44**

I

Internetverbindung **14**

ISP

 Internetdienstanbieter **14**

K

Kontaktaufnahme mit Dell online **65**

Kundendienst **58**

N

Netzadapter

 Größe und Gewicht **75, 76**

Netzwerkgeschwindigkeit

 Testen **34**

Netzwerkverbindung

 Beheben **34**

Neu installieren von Windows **49**

P

Probleme, Beheben **33**

Probleme mit dem Speicher

 Beheben **37**

Probleme mit der Stromversorgung, Beheben **35**

Produkte

 Informationen und Erwerb **60**

Produkte versenden

 Zur Reklamation oder Reparatur **61**

S

Service Tag (Service-Tag-Nummer) **64**

Sicherheitskabeleinschub **24**

Sicherheitskopien

Erstellen **30**

Softwaremerkmale **26**

Softwareprobleme **38**

Störungen beheben **33**

Support E-Mail-Adressen **59**

Support Websites

Weltweit **59**

Systemmeldungen **42**

Systemwiederherstellung **49**

T

Technische Daten **69**

Technischer Support **58**

Temperatur

Betriebs- und Speicherbereiche **77**

Treiber und Downloads **68**

V

Verbinden

Anzeigen **6**

Optionales Netzkabel **10**

W

Windows

Neuinstallation **55**

Programmkompatibilitäts-Assistent **38**

Windows, Neu installieren **49**

Windows XP **39, 50, 51, 54**

Wireless-Netzwerkverbindung **34**

Gedruckt in Irland

www.dell.com | support.euro.dell.com



07PDKNA00